

Naświetlacze metalohalogenkowe

TEAR
system

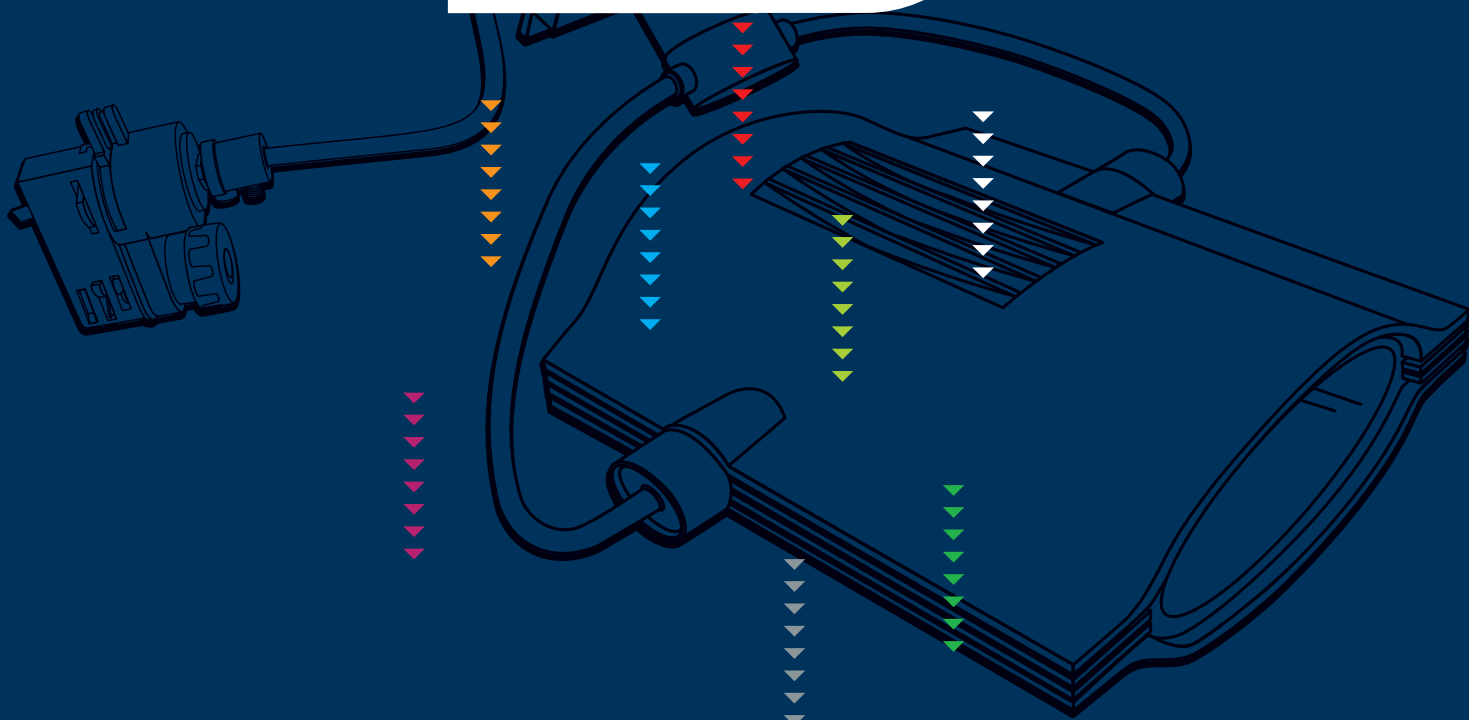

Kanlux

www.kanlux.pl

Naświetlacze metalohalogenkowe TEAR

TEAR system

Naświetlacze metalohalogenkowe serii TEAR to nowoczesny system oświetlenia przeznaczony do zamontowania na suficie lub ścianie. Wyszukane wzornictwo oraz system mocowania pozwalają na bardzo szerokie zastosowanie oświetlenia TEAR m.in. w sklepach, galeriach handlowych, salonach samochodowych, pomieszczeniach biurowych oraz innych wnętrzach ekspozycyjnych. System doskonale nadaje się do oświetlenia zarówno małych, jak i dużych powierzchni.

TEAR B MTH oprawy przeznaczone do zamontowania bezpośrednio na suficie lub ścianie:

TEAR B MTH-70-GR o mocy 70W

TEAR B MTH-150-GR o mocy 150W

TEAR MTH oprawy przeznaczone do zamontowania na szynoprzewodzie:

TEAR MTH-70-GR o mocy 70W

TEAR MTH-150-GR o mocy 150W

Do opraw, które wymagają szynoprzewodu, Kanlux wprowadził również elementy całego systemu szynowego tworzącego rodzinę TEAR SYSTEM, pozwalającego na dowolne konfiguracje elementów oświetlenia. W skład systemu wchodzić szynoprzewody, przyłącze prądowe PR oraz elementy łączące. Szynoprzewody wykonane są ze stopu aluminium natomiast przyłącza i łączniki z tworzywa sztucznego.

Wszystkie naświetlacze dostępne są w kolorze szarym, wykonane ze stopu aluminium, natomiast szyby z hartowanego szkła. Oprawy można dowolnie regulować w zakresie horizontalnym wynoszącym 350° oraz wertykalnym 90°. Zasilane są napięciem 220-240V~; 50/60Hz, jako źródło światła wykorzystują lampy metalohalogenkowe z trzonkiem Rx-7s o mocy odpowiednio 70W i 150W. Posiadają wbudowany indukcyjny układ zapłonowy z kompensacją mocy biernej.

seria TEAR B MTH

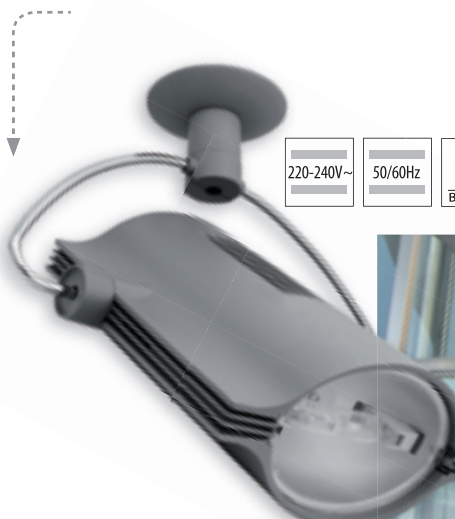

Kanlux	Kanlux	EAN		[W]	[g]
TEAR B MTH-70-GR	08061	5905339080615	szary	70	4010
TEAR B MTH-150-GR	08063	5905339080639	szary	150	4650

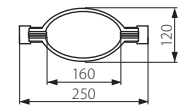
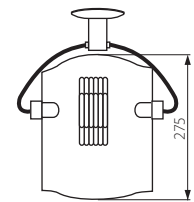
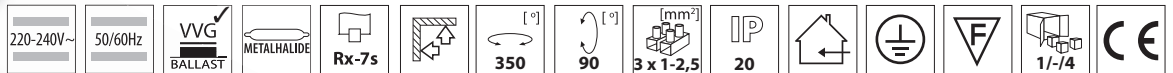

TEAR B MTH

Kanlux	Kanlux	EAN		[W]	[g]
TEAR MTH-70-GR	08060	5905339080608	szary	70	3930
TEAR MTH-150-GR	08062	5905339080622	szary	150	4830

seria TEAR MTH

przeznaczona do zamontowania na szynoprzewodzie

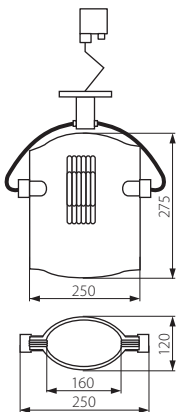
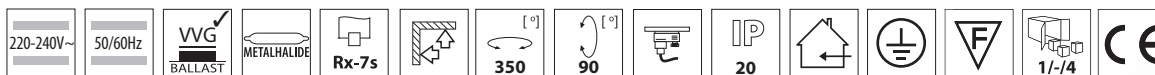

TEAR MTH



Elementy systemu szynowego TEAR

Szynoprzewód 3-fazowy TEAR TR

- przeznaczony do zamontowania opraw oświetleniowych serii TEAR MTH
- dowolny układ szynoprzewodów można zasilac tylko jednym przyłączem prądowym TEAR PR
- dostępny w długościach 1m lub 2m

TEAR TR

Kanlux		EAN 		
TEAR TR 1M	08160	5905339081605	szary	1000
TEAR TR 2M	08161	5905339081612	szary	1980

220-240V~	50/60Hz	In max 10A						
-----------	---------	---------------	--	--	--	--	--	--

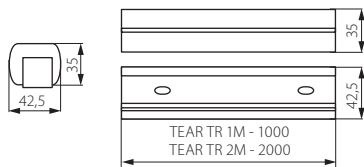

Przyłącze prądowe TEAR PR służy do podłączenia zasilania do szynoprzewodu łączniki serii TEAR PR:

- TEAR PR-90A, TEAR PR-90B służy do połączenia dwóch odcinków szynoprzewodu pod kątem 90°
- TEAR PR-I służy do liniowego połączenia dwóch odcinków szynoprzewodów
- TEAR PR-T służy do połączenia na kształt litery „T” trzech odcinków szynoprzewodów
- TEAR PR-X służy do połączenia na kształt litery „X” czterech odcinków szynoprzewodów

TEAR PR

Kanlux		EAN 		
TEAR PR	08162	5905339081629	przyłącze prądowe	szary 80
TEAR PR-90A	08164	5905339081643	łącznik 90° lewy	szary 138
TEAR PR-90B	08165	5905339081650	łącznik 90° prawy	szary 138
TEAR PR-I	08163	5905339081636	łącznik prosty	szary 140
TEAR PR-T	08166	5905339081667	łącznik T	szary 204
TEAR PR-X	08167	5905339081674	łącznik X	szary 268

220-240V~	50/60Hz	In max 10A						
-----------	---------	---------------	--	--	--	--	--	--

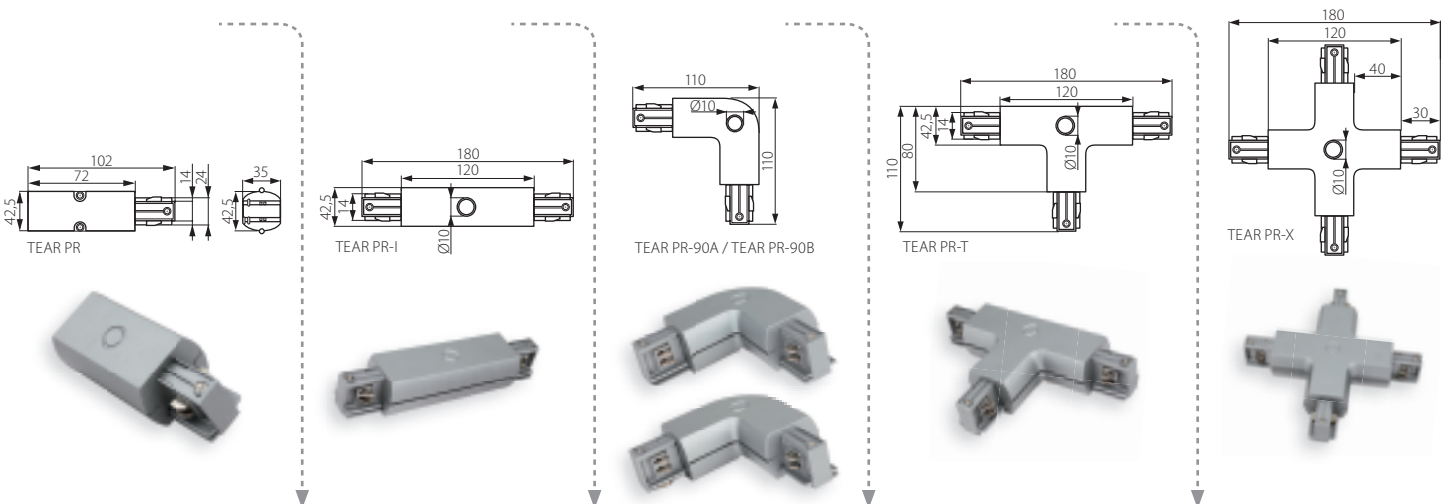
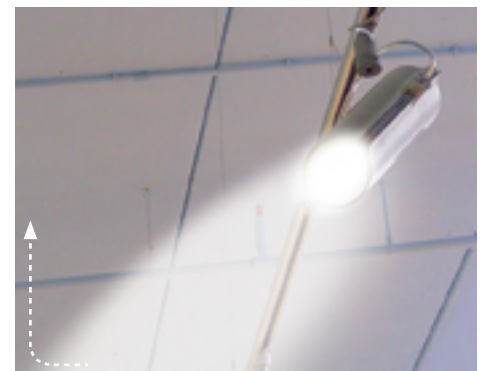

Zaślepka służy do zaślepienia wolnego końca szynoprzewodów

TEAR PR-PLUG

Kanlux		EAN 	
TEAR PR-PLUG	08168	5905339081681	szary

1/50/500	2

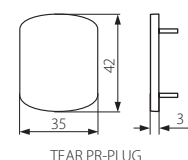
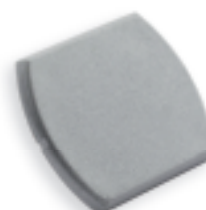

Kanlux



DYSTRYBUTOR



www.kanlux.pl

Kanlux S.A.

ul. Objazdowa 1-3

41-922 Radzionków

tel. +48/32/388 74 00

fax +48/32/388 74 99

Dział handlowy tel. +48/32/388 74 10

e-mail: kanlux@kanlux.pl

